

INGCO

Pistola ad aria compressa

IT Pistola ad aria compressa



ASG3101



ASG4041

ASG3101

ASG4041

 **ingcoglobal**
 **INGCO GLOBAL**



Descrizione

Una pistola a spruzzo ad alta pressione è l'ideale per rifinire una vasta gamma di progetti domestici. La pistola a spruzzo è adatta per il fai-da-te. Questo spruzzatore di vernice ad alta pressione è dotato di controlli del fluido e di ventola per offrire un'ampia varietà di texture di spruzzo. Il modello ASG3101 viene fornito con una coppetta in alluminio da 1000 cc di capacità.

Specifiche e dati tecnici

1. Lista dei componenti

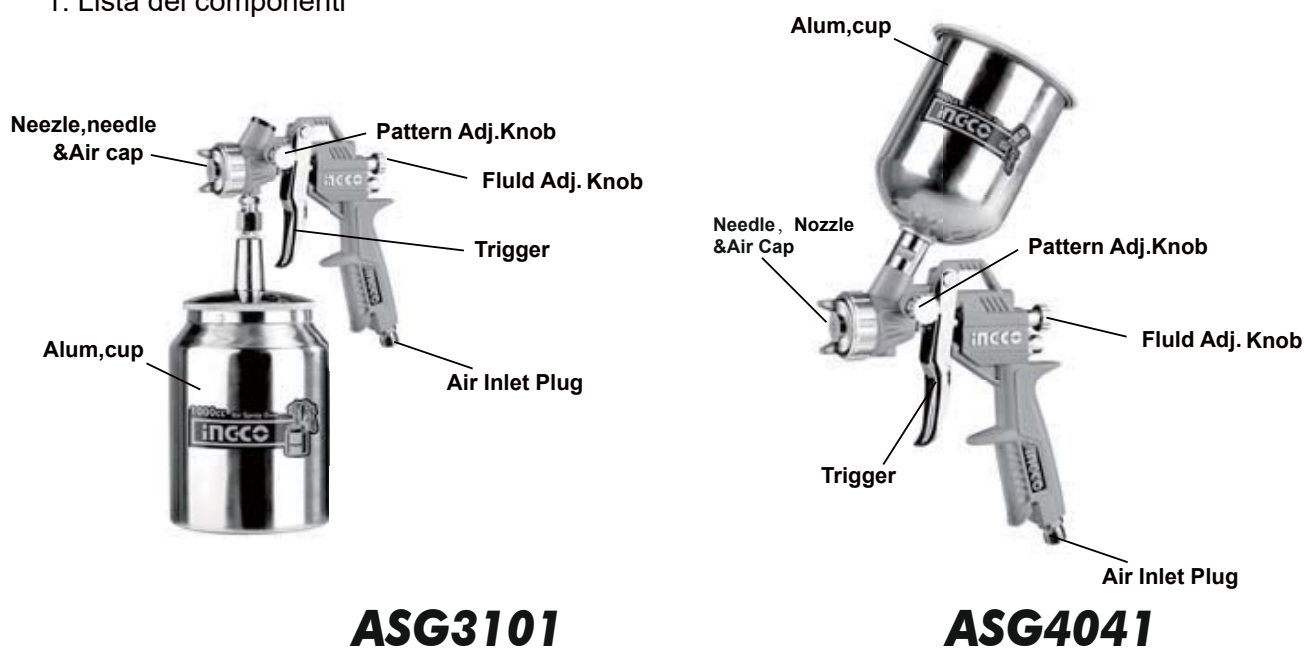

Contenitore in alluminio
Ago, ugello e cappuccio dell'aria
Manopola di regolazione del fluido
Manopola di regolazione del pattern
Interruttore/grilletto
Raccordo di ingresso dell'aria

2. Specifiche tecniche

Modello n.	ASG3101	ASG4041
Ingresso dell'aria:	1 / 4"	1 / 4"
Tipo di alimentazione:	aspirazione	a gravità
Diametro standard dell'ugello:	1,5 mm	1,5 mm
Diametro dell'ugello opzionale:	da 1,2 a 1,8 mm	da 1,5 a 2,0 mm
Pressione dell'aria consigliata:	3.0-4.0 bar (43.5-58psi)	3.0-4.0 bar (43.5-58psi)
Max. pressione dell'aria:	8,3 bar (120psi)	8,3 bar (120psi)
Capacità per la vernice:	1000cc	400cc

Media del consumo d'aria:	119-200 l / min (4.2-7.1cfm)	119-200 l / min (4.2-7.1cfm)
Larghezza del pattern:	140-180mm(5.5-7.1")	180-250 mm (7 1 / 8"-10")
Peso:	0.6kgs(1.3lbs)	0.5kgs
Livello di pressione acustica ponderato:	75.4dB(A)	75.4dB(A)
Livello di potenza sonora:	88.4dB(A)	88.4dB(A)

IMPORTANTI ISTRUZIONI DI SICUREZZA



1. I vapori tossici prodotti dalla spruzzatura di determinati materiali possono dare luogo a intossicazioni e gravi danni per la salute. Indossare sempre occhiali protettivi, guanti e maschera o respiratore per evitare il pericolo dei vapori tossici e per evitare che solvente e vernice vengano a contatto con gli occhi o la pelle. (vedi fig 1)
2. Non utilizzare mai ossigeno, combustibile o altri gas per bombole come fonte di alimentazione: potrebbe causare esplosioni e gravi lesioni personali. (vedi fig 2)
3. Fluidi e solventi possono essere altamente infiammabili o esplosivi. Utilizzare in un'area di verniciatura ben ventilata ed evitare qualsiasi fonte di calore o di possibile accensione, come fumo, fiamme libere e materiali infiammabili. (vedi fig 3)
4. Scollegare l'attrezzo dal tubo di alimentazione dell'aria prima di eseguire la manutenzione dell'utensile e quando l'utensile non è in funzione. Per l'arresto di emergenza e la prevenzione di operazioni involontarie, si consiglia una valvola a sfera vicino alla pistola per l'alimentazione dell'aria.

5. Utilizzare aria compressa pulita, secca e regolare con una pressione nominale di 2,0 ~ 3,5 bar, non superare mai la pressione di esercizio massima consentita di 8,3 bar (120 psi) (vedere fig. 4)
6. Non utilizzare mai un solvente idrocarburico, che può reagire chimicamente con parti in alluminio e zinco e chimicamente compatibile con coperture di alluminio e di zinco.
7. Non puntare mai la pistola contro se stessi e contro gli altri in qualsiasi momento.
8. Prima di utilizzare lo strumento, assicurarsi che tutte le viti e i cappucci siano serrati saldamente in caso di perdite;
9. Prima di dipingere, controllare che grilletto e ugello possano muoversi liberamente e che lo strumento possa funzionare correttamente.
10. Non modificare questo strumento per nessuna applicazione. Utilizzare solo parti, ugelli e accessori consigliati e accessori raccomandati dal produttore.

ISTRUZIONI DI FUNZIONAMENTO

Preparazione

1. Dopo aver disimballato il prodotto, ispezionare attentamente eventuali danni che potrebbero essersi verificati durante il trasporto.
Assicurarsi di serrare raccordi, bulloni, ecc. Prima di mettere in funzione l'attrezzo.
2. Mescolare e diluire accuratamente la vernice secondo le istruzioni del produttore della vernice. La maggior parte dei materiali spruzza facilmente se diluita correttamente.
3. Filtrare il materiale attraverso un filtro, un panno o un filtro per vernice.
4. Riempire il contenitore fino a $\frac{3}{4}$ e avviare il compressore d'aria.

AVVERTENZA! NON SUPERARE la pressione massima della pistola a spruzzo o di qualsiasi altra parte nel sistema di compressione.

5. Dopo aver collegato la pistola alla presa d'aria, assicurarsi che il tappo del fluido, il contenitore e il tubo dell'aria siano stati collegati saldamente con la pistola a spruzzo.
6. Predisporre un pezzo di cartone o altro materiale da utilizzare come base di prova per regolare la pistola per la migliore forma di spruzzo.

AVVERTENZA! Non puntare né spruzzare su se stessi o contro altre persone, perché questo potrebbe causare gravi lesioni.

7. Verificare la consistenza del materiale spruzzando alcuni secondi su un cartone di prova. Se il materiale appare ancora troppo spesso, aggiungere una piccola quantità di diluente. **DILUIRE CON CURA!** Non superare le raccomandazioni di diluizione del produttore di vernici.

Regolazione

Il tipo di pattern desiderato, il volume di uscita del fluido e l'atomizzazione fine possono essere facilmente ottenuti regolando la manopola di regolazione del pattern, la manopola di regolazione del materiale (PAINT) e la manopola di regolazione del fluido.

REGOLAZIONE DEL PATTERN: ruotare la manopola di regolazione del pattern verso destra fino a stringerla del tutto permetterà di ottenere un pattern circolare; ruotare la manopola verso sinistra permetterà di ottenere uno spruzzo a ellissi.

REGOLAZIONE DELLA VERNICE: ruotare la manopola di regolazione del fluido in senso orario ridurrà il volume di uscita del fluido, mentre in senso antiorario aumenterà la portata del fluido.

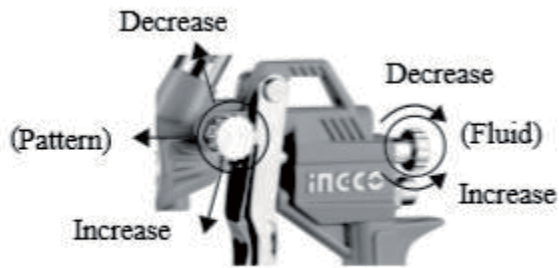

Funzionamento

1. Iniziare la spruzzatura. Tenere sempre la pistola ad angolo retto rispetto all'area di lavoro.
 2. Tenere l'ugello a circa 6 - 12 pollici (15-30 cm) dalla superficie di lavoro. Afferrare la pistola mantenendola perpendicolare con l'area di spruzzatura, quindi spostarla parallelamente per diverse volte. Fermare il movimento della pistola a metà corsa provocherà un accumulo di vernice. Non agitare la pistola da un lato all'altro durante la verniciatura. Questo può causare un accumulo di vernice al centro e una copertura insufficiente a ciascuna estremità.
 3. Azionare correttamente la pistola. Avviare la pistola muovendosi da un'estremità dell'area di spruzzatura prima di premere il grilletto interruttore e rilasciare il grilletto prima di fermare completamente il movimento all'altra estremità. Questa procedura consente di omogeneizzare ogni strato con quello successivo senza mostrare sovrapposizioni o irregolarità.
 4. La quantità di vernice applicata può variare a seconda della velocità della corsa, della distanza dalla superficie e della regolazione della manopola di regolazione del fluido.
 5. Sovrapporre gli strati quel tanto che basta per ottenere un rivestimento uniforme.
- NOTA:** due mani sottili di vernice produrranno risultati migliori e avranno minore possibilità di rovinarsi rispetto a un unico strato più pesante.
6. Usare un pezzo di cartone come scudo per catturare lo spruzzo in eccesso ai bordi dell'area di lavoro, in modo da proteggere altre superfici.

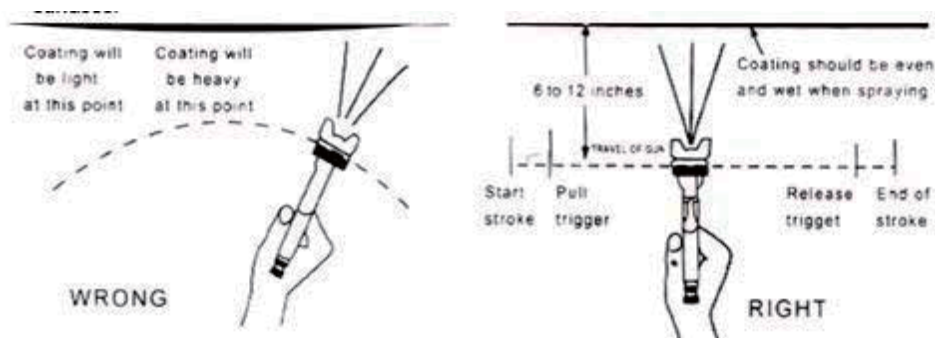

Manutenzione

Una pulizia incompleta potrebbe causare guasti al funzionamento e un degrado della forma di spruzzo.

1. Rimuovere la vernice rimanente versandola in un altro contenitore.
2. Smontare la pistola a spruzzo assicurandosi di rimuovere l'ago prima di smontare l'ugello, per evitare danni all'alloggiamento della chiusura dell'ugello.
3. Pulire tutti i passaggi della vernice e l'ugello. Pulire gli altri componenti usando una spazzola imbevuta di solvente.
4. Rimontare la pistola a spruzzo e spruzzare una piccola quantità di solvente per eliminare tutti i residui nei passaggi della vernice.



AVVERTENZA:

NON UTILIZZARE MAI METALLI O ALTRI OGGETTI CHE POTREBBERO DANNEGGIARE I FORI DELL'UGELLO E DEL CAPPuccio. NON IMMERGERE MAI LA PISTOLA COMPLETAMENTE IN SOLVENTE. NON UTILIZZARE MAI COMPONENTI O PARTI CHE NON SONO ORIGINALI DEL PRODUTTORE.

Conservazione

- Quando non si utilizza la pistola a spruzzo, ruotare la manopola di regolazione del fluido in senso antiorario per aprire, riducendo così la tensione della molla sulla punta dell'ago del fluido.
- La pistola a spruzzo DEVE ESSERE ben pulita e leggermente lubrificata.

Risoluzione dei problemi della pistola a spruzzo

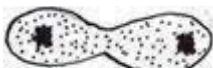
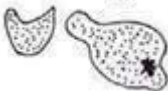
Sintomo	Problema	Soluzione
Vibrazione o spruzzatura 	1. Il materiale nel contenitore è sporco. 2. Set di guarnizioni ad ago asciutto o usurato. 3. Ugello del fluido allentato o usurato	1. Aggiungere materiale nel contenitore. 2. Lubrificare o sostituire il set di guarnizioni. 3. Stringere o sostituire l'ugello del fluido.
Pattern ad arco 	1. Ugello del fluido usurato o allentato. 2. Materiale accumulato sul cappuccio dell'aria.	1. Stringere o sostituire l'ugello del fluido. 2. Rimuovere le ostruzioni dai fori, ma non usare oggetti metallici per pulirlo.
Il pattern non è distribuito uniformemente 	1. Materiale accumulato sul cappuccio dell'aria. 2. Ugello del fluido sporco o usurato.	1. Pulire o sostituire il cappuccio dell'aria. 2. Pulire o sostituire l'ugello del fluido.
Il centro del pattern è troppo stretto 	1. Materiale troppo sottile o non sufficiente. 2. Pressione dell'aria di atomizzazione troppo alta.	1. Regolare la viscosità del materiale. 2. Ridurre la pressione dell'aria.
La larghezza del pattern non è sufficiente 	1. Materiale troppo spesso. 2. Pressione dell'aria di atomizzazione troppo bassa.	1. Regolare la viscosità del materiale. 2. Aumentare la pressione dell'aria.
Perdita d'aria dal cappuccio dell'aria senza premere il grilletto	1. Attaccare la valvola dell'aria 2. Contaminazione sulla valvola dell'aria 3. Valvola o sede dell'aria usurata o danneggiata 4. Molla della valvola dell'aria rotta 5. Stelo della valvola piegato	1. Lubrificare 2. Pulire 3. Sostituire 4. Sostituire 5. Sostituire
Perdita di fluido dal dado delle guarnizioni	1. Dado allentato 2. Dado usurato o secco	1. Stringere, ma senza bloccare l'ago 2. Sostituire o lubrificare

		(con olio non siliconico)
Eccesso di spruzzo	<ol style="list-style-type: none"> 1. Pressione di atomizzazione troppo alta 2. Pistola troppo lontana dalla superficie di lavoro 3. Movimento improprio (arco, movimento della pistola troppo veloce) 	<ol style="list-style-type: none"> 1. Ridurre la pressione 2. Regolare la distanza corretta 3. Muovere a velocità moderata, in modo parallelo alla superficie.
La pistola non spruzza	<ol style="list-style-type: none"> 1. Nessuna pressione alla pistola 2. La manopola di regolazione del fluido non è sufficientemente aperto 3. Fluido troppo viscoso 	<ol style="list-style-type: none"> 1. Controllare le prese dell'aria 2. Aprire la manopola di regolazione del fluido 3. Diluire il fluido o passare al sistema di alimentazione a pressione.

ASG3101,ASG4041



ASG3101

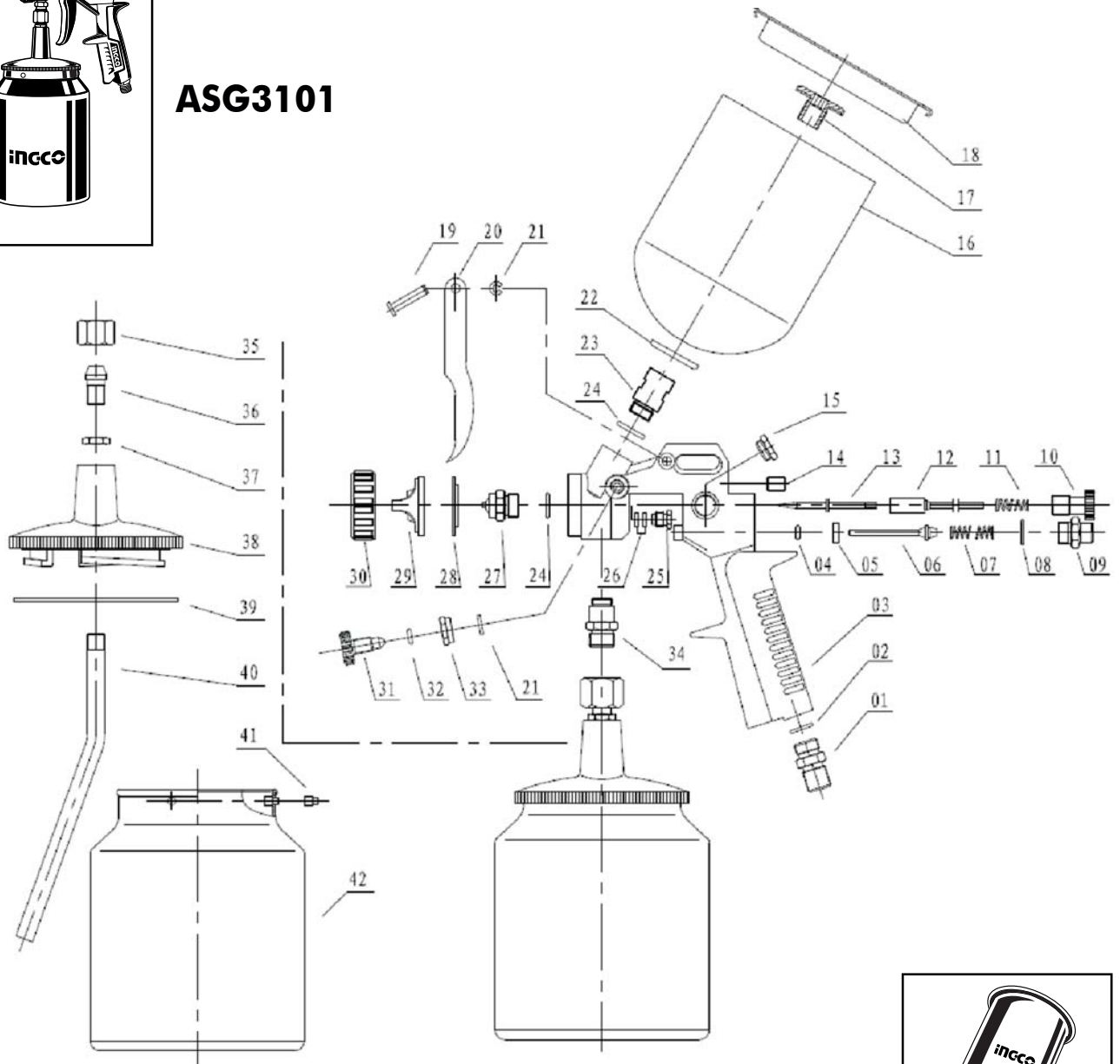

ASG4041

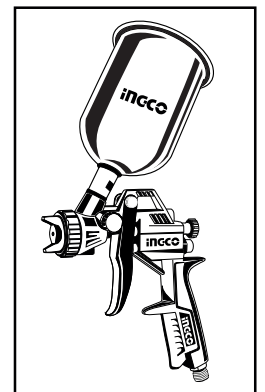

ASG3101,ASG4041

No.	Description	Qty	No.	Description	Qty
1	Air Inlet Plug	1	22	bottom washer (Only for ASG4041)	1
2	Oring 7.2*1.9	1	23	upper bottle air inlet joint (Only for ASG4041)	1
3	Gun Body	1	24	Oring 9*1.8 (Only for ASG4041)	2
4	Oring 3.3*2.3	1	25	leading screw	1
5	sealing Washer	1	26	Cowhide Washer	2
6	Trigger Valve Stem	1	27	Nozzle	1
7	Switch Spring	1	28	head gasket	1
8	Oring 10.7*1.8	1	29	Air cap	1
9	Switch screw seat	1	30	round nut	1
10	valve adjuster plug	1	31	screw	1
11	Needle Spring	1	32	Oring 10*1.2	1
12	Spring Core	1	33	Screw seat	1
13	Fluid Adj.Needle	1	34	Lower bottle paint inlet joint (Only for ASG3101)	1
14	screw	1	35	Plug Nut (Only for ASG3101)	1
15	plug	1	36	Paints Inlet Connector (Only for ASG3101)	1
16	upper bottle (Only for ASG4041)	1	37	thin nut (Only for ASG3101)	1
17	cap (Only for ASG4041)	1	38	Suction Pipe Tighten (Only for ASG3101)	1
18	upper bottle cap (Only for ASG4041)	1	39	Suction Pipe Tighten Washer (Only for ASG3101)	1
19	Trigger pin	1	40	Paint absorption tube (Only for ASG3101)	1
20	Trigger	1	41	Suction Pipe Cap (Only for ASG3101)	3
21	E-ring	2	42	Cup Body (Only for ASG3101)	1

EC Declaration of Conformity

We herewith declare:

INGCO TOOLS CO., LIMITED

No. 45 Songbei Road, Suzhou Industrial Park, Jiangsu, China

This product is in conformity with the essential requirements and other relevant provisions of the applicable European Directives, based on the application of European harmonized standards. Any unauthorized modification of the apparatus voids this declarations

Machine Description: Spray guns INGCO

Product type: ASG4041

European Directives
2006/42/EC

European harmonized standards
EN 1953:2013

Date/Authorized Signature:

Title of Signatory: Product manager



No.45 Songbei Road, Suzhou Industrial Park, Jiangsu, China

INGCO

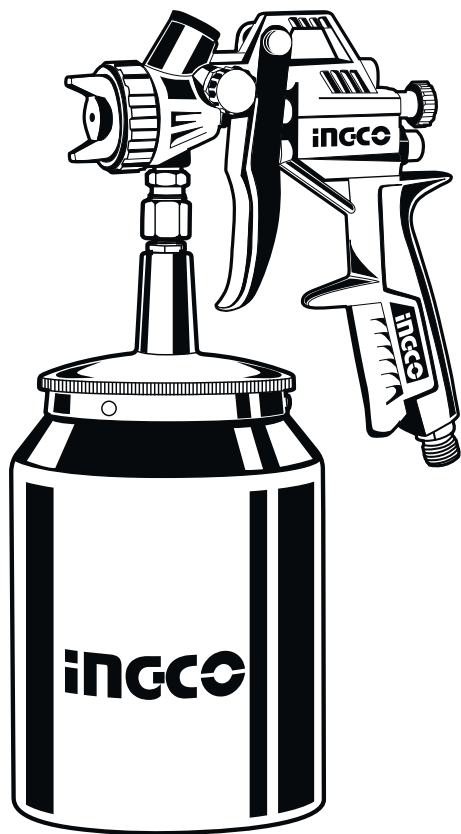

ASG3101

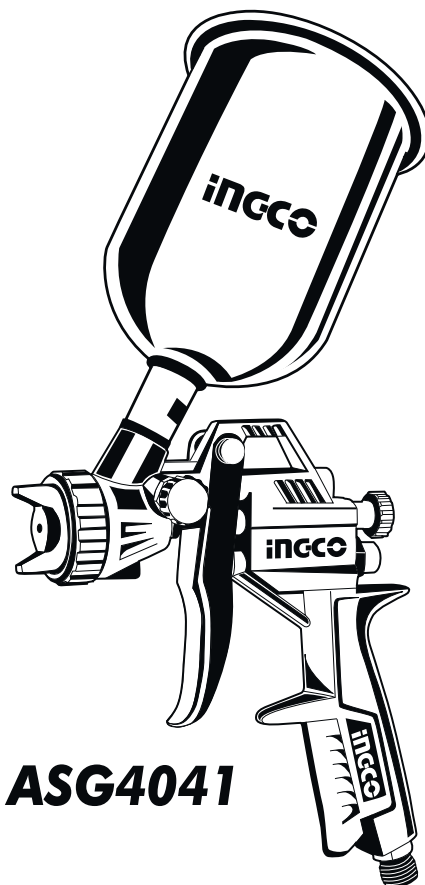

ASG4041

INGCO TOOLS CO., LIMITED

www.ingco.com

MADE IN CHINA

0519.V01

ASG3101 ASG4041